

## CIRCULAR Nº 13/ 97

15 de noviembre de 2013

### PATENTES Y MARCAS

## Oposición a Registro de Envases de Madera

**FEDEMCO emprende acciones de oposición contra el registro de modelos de utilidad y diseños industriales de envases que afectan a los intereses del sector. La aportación de información fechada de las empresas es clave.**

La empresa envasadora de fresas DOÑANA 1998, S.L. ha venido solicitando desde el **15/02/2013** el registro en España de dos modelos de utilidad según imagen adjunta y de una batería de diseños industriales (ver documento adjunto), también registrados estos últimos a nivel europeo. Se trata de diferentes tipos de "pitufos".

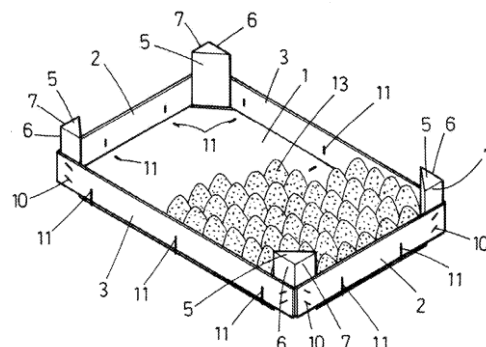

En el segundo modelo de utilidad se especifican las siguientes dimensiones:

Largo Testeros = 195 ± 20 mm; Largo Guarderas = 235 ± 30 mm; Ancho Testeros y Guarderas = 75 ± 20 mm

Dada la gravedad del caso, pues esta empresa podría reclamar royalties al sector, FEDEMCO ha decidido emprender acciones, en paralelo con la tramitación de varias oposiciones por vía administrativa, para lo que ha seleccionado a un bufete de abogados especializado en patentes y marcas.

**Los especialistas nos solicitan aportemos todos los antecedentes y pruebas que podamos sobre la existencia de dichos modelos y diseños siempre que se pueda probar su fecha anterior a la mencionada 15/02/2013 (primer registro).**

FEDEMCO puede aportar catálogos, publicaciones propias y ajenas donde se muestran genéricamente fotos o dibujos de "pitufos", pero el material de las empresas puede ser mucho más concluyente dentro de un dictamen técnico.

Por ello, le solicitamos nos envíe una muestra de documentación fechada que dentro de su actividad de fabricación y venta de envases similares a los expuestos puedan haber generado; catálogos, fichas de producto, facturas, albaranes, e-mails, cartas, etc.

Quedamos, no obstante, a su disposición para resolver cualquier duda al respecto.

**NOTA.-** Según la Oficina Española de Patentes y Marcas, en los modelos de utilidad se protege la forma de un objeto porque determina una ventaja técnica del mismo, mientras que en los diseños industriales se protege la forma del mismo pero sólo por su originalidad, por el efecto estético que produce y que se aplica sólo a la ornamentación y presentación de los productos comerciales.

**Más información:** Fernando Trénor, Director

**RCD-ONLINE – Servicio de consulta de dibujos y modelos – Lista de resultados**

Los registros internacionales de dibujos y modelos industriales administrados por la OMPI pueden ahora conferir protección en toda la CE. Consulte la base de datos Hague Express pulsando [aquí](#).

**Resultados de la búsqueda: 21**

1 002193052-0001

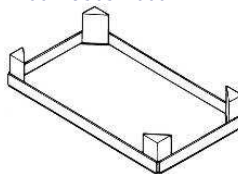

**Nombre del titular:** DOÑANA 1998, S.L.  
**Fecha de presentación:** 28/02/2013  
**Clase/Subclase de Locarno:** 03.01  
**Elemento textual:**  
**Indicación de producto:** Cajas  
**Status:** Registrada y publicada (A1)

2 002193052-0002

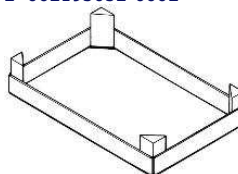

**Nombre del titular:** DOÑANA 1998, S.L.  
**Fecha de presentación:** 28/02/2013  
**Clase/Subclase de Locarno:** 03.01  
**Elemento textual:**  
**Indicación de producto:** Cajas  
**Status:** Registrada y publicada (A1)

3 002193052-0003

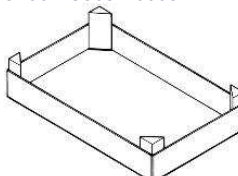

**Nombre del titular:** DOÑANA 1998, S.L.  
**Fecha de presentación:** 28/02/2013  
**Clase/Subclase de Locarno:** 03.01  
**Elemento textual:**  
**Indicación de producto:** Cajas  
**Status:** Registrada y publicada (A1)

4 002193052-0004

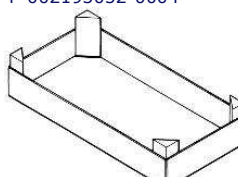

**Nombre del titular:** DOÑANA 1998, S.L.  
**Fecha de presentación:** 28/02/2013  
**Clase/Subclase de Locarno:** 03.01  
**Elemento textual:**  
**Indicación de producto:** Cajas  
**Status:** Registrada y publicada (A1)

5 002193052-0005

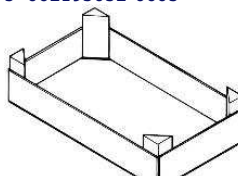

**Nombre del titular:** DOÑANA 1998, S.L.  
**Fecha de presentación:** 28/02/2013  
**Clase/Subclase de Locarno:** 03.01  
**Elemento textual:**  
**Indicación de producto:** Cajas  
**Status:** Registrada y publicada (A1)

6 002193052-0006

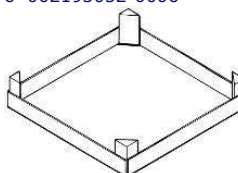

**Nombre del titular:** DOÑANA 1998, S.L.  
**Fecha de presentación:** 28/02/2013  
**Clase/Subclase de Locarno:** 03.01  
**Elemento textual:**  
**Indicación de producto:** Cajas  
**Status:** Registrada y publicada (A1)

7 002235689-0001

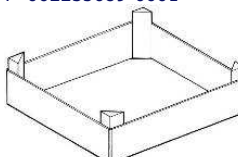

**Nombre del titular:** DOÑANA 1998, S.L.  
**Fecha de presentación:** 13/05/2013  
**Clase/Subclase de Locarno:** 09.03  
**Elemento textual:**  
**Indicación de producto:** Cajas  
**Status:** Registrada y publicada (A1)

8 002235689-0002

**Nombre del titular:** DOÑANA 1998, S.L.  
**Fecha de presentación:** 13/05/2013  
**Clase/Subclase de Locarno:** 09.03

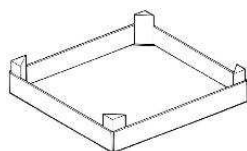

**Elemento textual:**  
**Indicación de producto:** Cajas  
**Status:** Registrada y publicada (A1)

9 002235689-0003

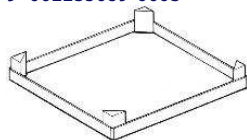

**Nombre del titular:** DOÑANA 1998, S.L.  
**Fecha de presentación:** 13/05/2013  
**Clase/Subclase de Locarno:** 09.03  
**Elemento textual:**  
**Indicación de producto:** Cajas  
**Status:** Registrada y publicada (A1)

10 002235689-0004

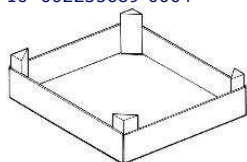

**Nombre del titular:** DOÑANA 1998, S.L.  
**Fecha de presentación:** 13/05/2013  
**Clase/Subclase de Locarno:** 09.03  
**Elemento textual:**  
**Indicación de producto:** Cajas  
**Status:** Registrada y publicada (A1)

11 002235689-0005

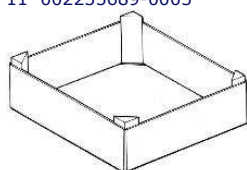

**Nombre del titular:** DOÑANA 1998, S.L.  
**Fecha de presentación:** 13/05/2013  
**Clase/Subclase de Locarno:** 09.03  
**Elemento textual:**  
**Indicación de producto:** Cajas  
**Status:** Registrada y publicada (A1)

12 002235689-0006

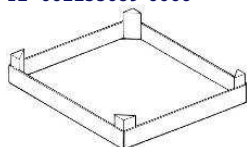

**Nombre del titular:** DOÑANA 1998, S.L.  
**Fecha de presentación:** 13/05/2013  
**Clase/Subclase de Locarno:** 09.03  
**Elemento textual:**  
**Indicación de producto:** Cajas  
**Status:** Registrada y publicada (A1)

13 002262048-0001

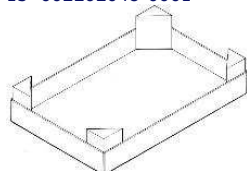

**Nombre del titular:** DOÑANA 1998, S.L.  
**Fecha de presentación:** 25/06/2013  
**Clase/Subclase de Locarno:** 09.03  
**Elemento textual:**  
**Indicación de producto:** Cajas  
**Status:** Registrada y publicada (A1)

14 002262048-0002

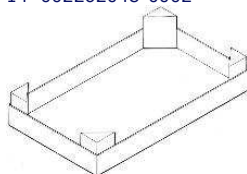

**Nombre del titular:** DOÑANA 1998, S.L.  
**Fecha de presentación:** 25/06/2013  
**Clase/Subclase de Locarno:** 09.03  
**Elemento textual:**  
**Indicación de producto:** Cajas  
**Status:** Registrada y publicada (A1)

15 002262048-0003

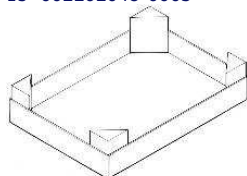

**Nombre del titular:** DOÑANA 1998, S.L.  
**Fecha de presentación:** 25/06/2013  
**Clase/Subclase de Locarno:** 09.03  
**Elemento textual:**  
**Indicación de producto:** Cajas  
**Status:** Registrada y publicada (A1)

16 002262048-0004

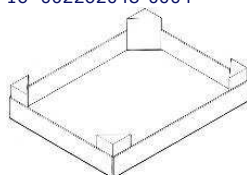

**Nombre del titular:** DOÑANA 1998, S.L.  
**Fecha de presentación:** 25/06/2013  
**Clase/Subclase de Locarno:** 09.03  
**Elemento textual:**  
**Indicación de producto:** Cajas  
**Status:** Registrada y publicada (A1)

17 002262048-0005

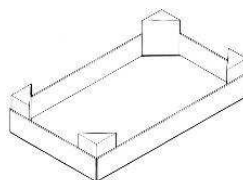

**Nombre del titular:** DOÑANA 1998, S.L.  
**Fecha de presentación:** 25/06/2013  
**Clase/Subclase de Locarno:** 09.03  
**Elemento textual:**  
**Indicación de producto:** Cajas  
**Status:** Registrada y publicada (A1)

18 002262048-0006

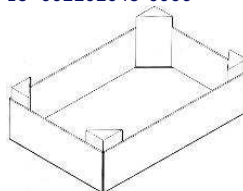

**Nombre del titular:** DOÑANA 1998, S.L.  
**Fecha de presentación:** 25/06/2013  
**Clase/Subclase de Locarno:** 09.03  
**Elemento textual:**  
**Indicación de producto:** Cajas  
**Status:** Registrada y publicada (A1)

19 002262048-0007

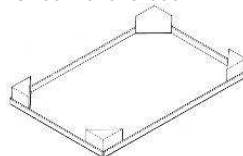

**Nombre del titular:** DOÑANA 1998, S.L.  
**Fecha de presentación:** 25/06/2013  
**Clase/Subclase de Locarno:** 09.03  
**Elemento textual:**  
**Indicación de producto:** Cajas  
**Status:** Registrada y publicada (A1)

20 002262048-0008

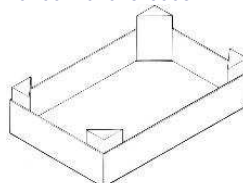

**Nombre del titular:** DOÑANA 1998, S.L.  
**Fecha de presentación:** 25/06/2013  
**Clase/Subclase de Locarno:** 09.03  
**Elemento textual:**  
**Indicación de producto:** Cajas  
**Status:** Registrada y publicada (A1)

Impreso el: 30/08/2013 08:20 AM